

Pedestal Single Wallbox individual/ doble

Manual de instalación

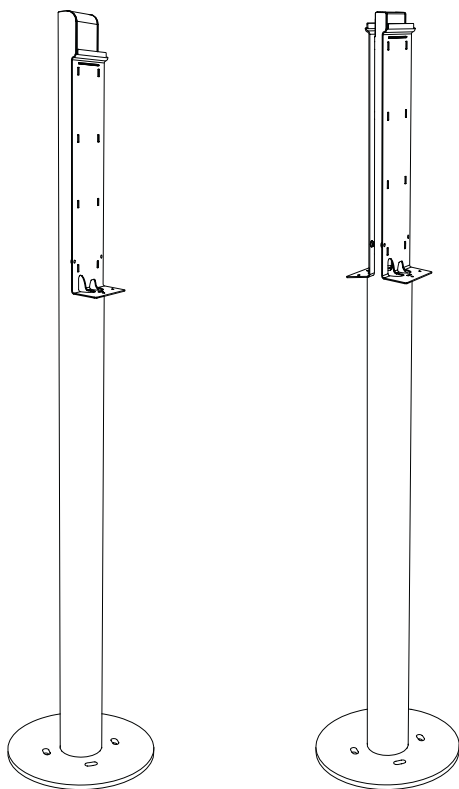



Para acceder al manual de instalación de Single Wallbox
escanee el código QR o vaya al enlace

<https://www.enovates.com/manual-installation-manual/>



Para acceder al manual de instalación del pedestal
escanee el código QR o vaya al enlace

<https://www.enovates.com/manual-pedestal-installation/>



Para acceder al manual de usuario de Single Wallbox
escanee el código QR o vaya al enlace

<https://www.enovates.com/manual-user-manual/>



Para acceder al manual de accesorios de Single Wallbox
escanee el código QR o vaya al enlace



<https://www.enovates.com/manual-accessoire-manuals/>

ÍNDICE DE CONTENIDOS



1. Precauciones de seguridad.....	5
1.1 Terminología de seguridad.....	5
1.2 Precauciones.....	5
2. Herramientas necesarias.....	6
3. Instalación del pedestal.....	7
3.1 Fijación del anclaje.....	8
4. Montaje del pedestal.....	11
4.1 Fije el bloque de cableado al pedestal.....	12
4.2 Pasos siguientes del procedimiento de montaje.....	13

1. PRECAUCIONES DE SEGURIDAD

1.1 Terminología de seguridad

 DANGER	Los textos indicativos de peligro ofrecen información importante para evitar situaciones con alto riesgo de provocar averías graves, daños, lesiones o incluso la muerte.
 WARNING	Los textos indicativos de advertencia ofrecen información importante para evitar situaciones con un riesgo considerable de provocar averías, daños, lesiones o incluso la muerte.
 CAUTION	Los textos indicativos de precaución ofrecen información importante para evitar situaciones que pueden ocasionar algún tipo de avería, daños o lesiones.

1.2 Precauciones

 WARNING	La persona encargada de la instalación deberá llevar calzado protector para realizar la instalación.
 CAUTION	La persona encargada de la instalación deberá comprobar si hay cables, tubos, etc, en el subsuelo de la zona.
 CAUTION	El pedestal debe montarse sobre hormigón, a nivel del suelo, de acuerdo con la normativa. No se permite el montaje en suelos no rígidos o de otra forma no indicada en este documento.

2. HERRAMIENTAS NECESARIAS

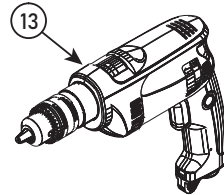
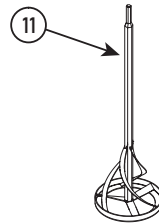
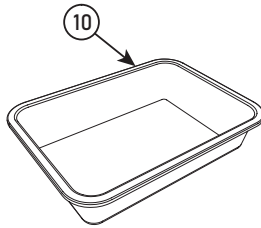
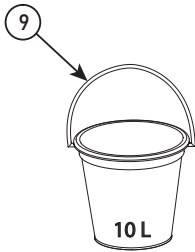
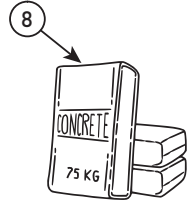
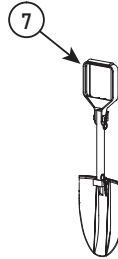
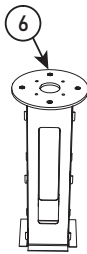
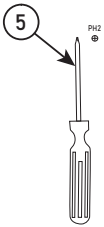
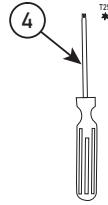
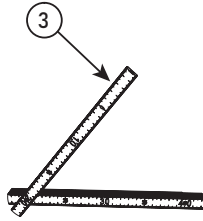
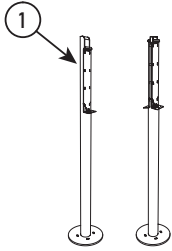

#	Descripción	Cantidad
1	Pedestal eNovates	x1
2	Nivel de burbuja	x1
3	Regla de plegado	x1
4	Destornillador Torx T25	x1
5	Destornillador PH2	x1
	<i>Solo es necesario cuando se coloca en suelos no rígidos:</i>	
6	Anclaje	x1
7	Pala	x1
8	Hormigón	75 kg
9	Cubo de agua	10 l
10	Cubeta de mezclado	x1
11	Mezclador	x1
12	Broca de 10 mm	x1
13	Taladro percutor	x1

3. INSTALACIÓN DEL PEDESTAL

La base del pedestal puede fijarse a un anclaje instalado por debajo del suelo.

Nota: El pedestal está diseñado para ofrecer una altura de montaje estándar para el cargador cuando se fija a un anclaje subterráneo y se monta desde el nivel del suelo. No modifique la altura del pedestal empleando piezas de unión adicionales u otras modificaciones.

Decida bien el lugar donde instalará la estación de carga y la orientación de las unidades de carga. El anclaje se clavará en el suelo y el pedestal se colocará sobre el anclaje, en línea con los orificios del poste de anclaje. Tenga en cuenta esto a la hora de decidir la orientación final de las unidades de carga.

Asegúrese de tener preparados el cable de alimentación y el cable Ethernet (se necesitan dos cables de cada tipo cuando se usa un pedestal doble) y que los cables puedan atravesar el pedestal desde abajo hacia arriba, a la altura en la que se colocará el pedestal.

Para más información, vaya al manual de instalación principal del producto.

3.1 Fijación del anclaje

- 1) Cave un agujero para instalar el anclaje al suelo, de unos 50 cm de profundidad y 30 x 40 cm de ancho.

Evite cavar mucho más de lo necesario, ya que podría provocar que el suelo quede más suelto. En unos años, la estabilidad del montaje en el suelo podría degradarse si la tierra está demasiado suelta.

 CAUTION	Tenga en cuenta que podría haber objetos bajo tierra que no debería golpear. Compruebe la presencia de objetos bajo tierra antes de empezar a cavar.
--	--

- 2) Compruebe que los cables subterráneos necesarios llegan al agujero creado y salen de él. Los cables deben estar protegidos por un revestimiento aislante en la zona donde se va a verter el hormigón. Los cables deberían poder llegar hasta la unidad de carga y conectarse a ella cuando se instale el anclaje y el pedestal.

3) Ensamble el anclaje.

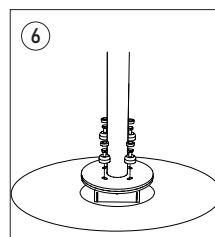
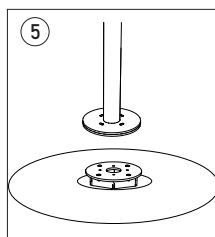
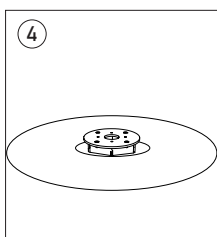
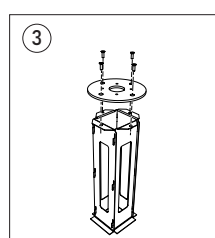
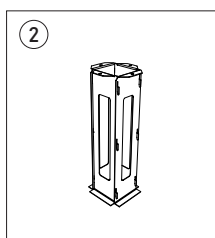
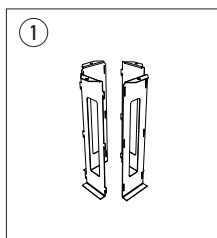

- 4) Pase los cables por el eje central del anclaje hasta que sobresalgan y coloque el anclaje en el agujero. Asegúrese de que el anclaje esté nivelado y que el pedestal pueda fijarse a la ranura del poste a nivel de la superficie.
- 5) Vierta el hormigón para fijar el anclaje en su lugar. Deje que el hormigón se endurezca. Si es necesario, añada una capa de tierra de relleno sobre el hormigón endurecido y pise la tierra hasta que esté nivelada.
- 6) Pase los cables desde el anclaje a través del interior del pedestal hasta que salgan por la abertura en la parte inferior del soporte del pedestal. A continuación, coloque el pedestal en la ranura del poste de anclaje.

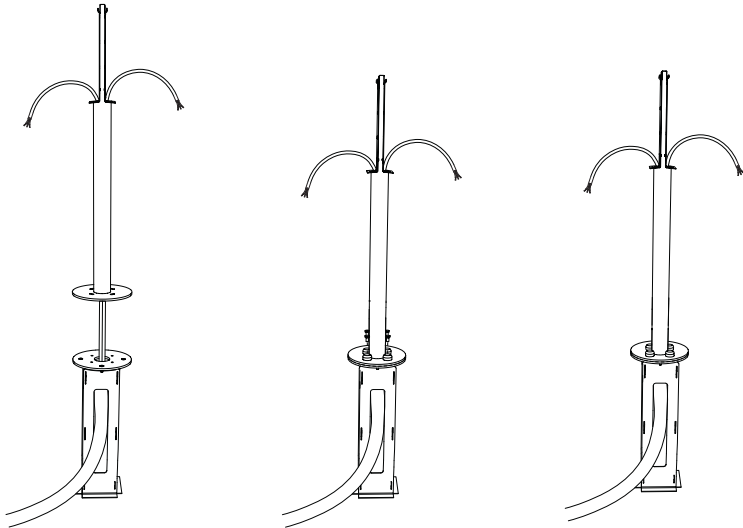

- 7) Asegúrese de que el soporte del pedestal está orientado en la dirección deseada. Cuando esté bien colocado, fije el pedestal a la ranura de anclaje con 3 tornillos.

4. MONTAJE DEL PEDESTAL

El procedimiento de montaje consiste en unos pocos pasos:

1. Fije el bloque de cableado al pedestal.
2. Deslice el cargador hasta encajarlo en el pedestal.
3. Fije el cargador al pedestal.
4. Conecte los cables.
5. Coloque la cubierta y fíjela.
6. Coloque la tapa de la toma de corriente y fíjela.
7. Si es necesario, pegue un adhesivo C.

4.1 Fije el bloque de cableado al pedestal.

- 1) Asegúrese de que se ha retirado el componente de puente del bloque de cableado que se incluye en la caja del cargador. Encaje el bloque de cableado en la parte inferior del soporte del pedestal. Oriente el bloque de cableado de modo que los cables puedan atravesarlo, desde los orificios circulares de la esquina inferior del soporte del pedestal hasta la unidad de cargador cuando esté conectada.

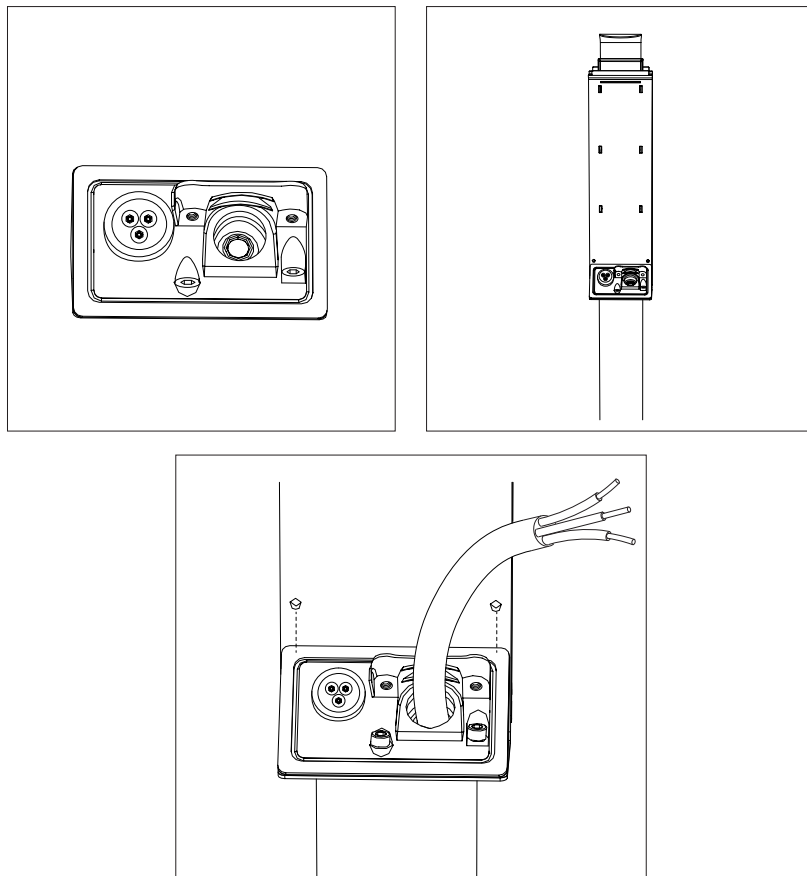

- 2) Utilice los 2 tornillos M5x16 suministrados (par de apriete

1,2 Nm) para fijar el bloque de cableado en la parte inferior del soporte del pedestal.

4.2 Pasos siguientes del procedimiento de montaje

Consulte el paso “Deslizar el cargador en el soporte de pared” del capítulo Montaje de pared del manual del producto para realizar los pasos siguientes del proceso de montaje. Las mismas instrucciones que se aplican al soporte de pared en el proceso de montaje a partir de este paso pueden aplicarse también al soporte del pedestal.

Fabricante
eNovates N.V. • Brandstraat 13 • 9160 Lokeren • Bélgica
KBO 0833.289.547